

成 績 一 覧

大会名 : 第74回山口県高等学校総合体育大会柔道競

日 時 : 団 体 試 合 令和5年6月3日(土) 10:30 ~
個 人 試 合 令和5年6月4日(日) 10:30 ~

会 場 : キリンビバレッジ周南総合スポーツセンター

記録に関する連絡先 山口県立南陽工業高等学校 市川 大生
Tel. 0834-62-4168

団体戦(男子)

順 位	優 勝	準 優 勝	3 位	3 位
校 名	高川学園	萩	早鞆	南陽工業

団体戦(女子)

順 位	優 勝	準 優 勝	3 位	3 位
校 名	高川学園	西京	萩	防府商工

男子個人戦

60kg級	順位	1	2	3	3
	氏名	田邊 伯斗	宅野 翔貴	金本 一希	上村 兼士
	校名	高川学園	高川学園	徳山	萩
66kg級	順位	1	2	3	3
	氏名	川西 悠斗	山内誠之亮	田中 堅心	柳井 雄琉
	校名	高水	徳山	南陽工業	南陽工業
73kg級	順位	1	2	3	3
	氏名	藤本 巧海	平原 光晟	石崎貫太郎	河野 太一
	校名	萩	高川学園	高川学園	萩
81kg級	順位	1	2	3	3
	氏名	板井 奏磨	鏡山 悠磨	山崎 成	安村 心大
	校名	高川学園	高川学園	南陽工業	萩
90kg級	順位	1	2	3	3
	氏名	岡村 颯馬	西岡 大騎	徳田 龍輝	金子 琉生
	校名	高川学園	高川学園	高川学園	萩
100kg級	順位	1	2	3	3
	氏名	泉 三慈	家本興志郎	河面ガブリエルベネリック	川口 健貴
	校名	高川学園	高川学園	高川学園	高川学園
100kg超級	順位	1	2	3	3
	氏名	永井 飛源	有泉 天晴	高田 響	仲 琉成
	校名	早鞆	高川学園	高川学園	高川学園

女子個人戦

48kg級	順位	1	2	3	3
	氏名	村上 舞奈	貞廣 帆夏	三宅珠恵留	亀田 穂夏
	校名	高川学園	高川学園	高川学園	萩
52kg級	順位	1	2	3	3
	氏名	池田 晴香	河合ひなた	大浴 希愛	徳永 花恵
	校名	高川学園	萩	高川学園	萩
57kg級	順位	1	2	3	3
	氏名	笹尾りょう	鈴尾 美羽	大浴 美紅	曾根 綾乃
	校名	西京	高川学園	高川学園	高川学園
63kg級	順位	1	2	3	3
	氏名	徳本 果穂	舛本 葵彩	山内 萌生	大堀 天空
	校名	西京	高川学園	高川学園	早鞆
70kg級	順位	1	2	3	3
	氏名	永田 愛香	檀上 美羽	川田早耶華	坂本 実咲
	校名	高川学園	西京	宇部商業	西京
78kg級	順位	1	2	3	3
	氏名	西田 智里	徳田 愛梨		
	校名	高川学園	高川学園		
78kg超級	順位	1	2	3	3
	氏名	鈴尾 瑠衣	菅本 彩乃		
	校名	高川学園	高川学園		

第74回山口県高等学校総合体育大会柔道競技

男子団体試合

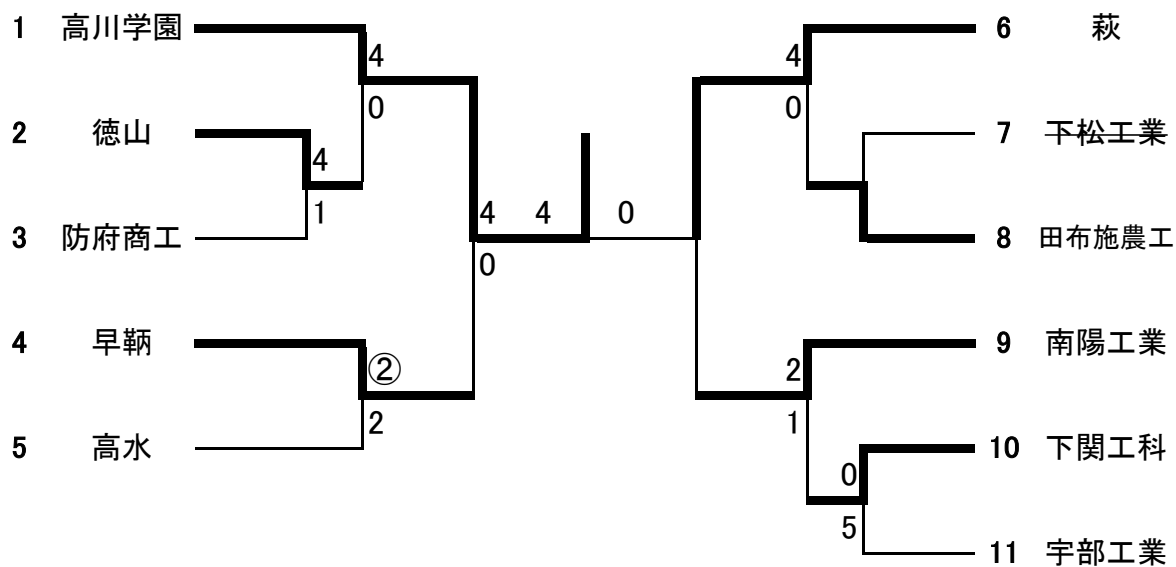

女子団体試合

	高川学園	防府商工	萩	西京	勝・敗・引分	順位
1 高川学園		○ 3-0	○ 3-0	○ 2-0	3-0-0	1
2 防府商工	△ 0-3		△ 0-3	△ 0-3	0-3-0	4
3 萩	△ 0-3	○ 3-0		△ 0-2	1-2-0	3
4 西京	△ 0-2	○ 3-0	○ 2-0		2-1-0	2

第1試合場

男子個人 60 kg級

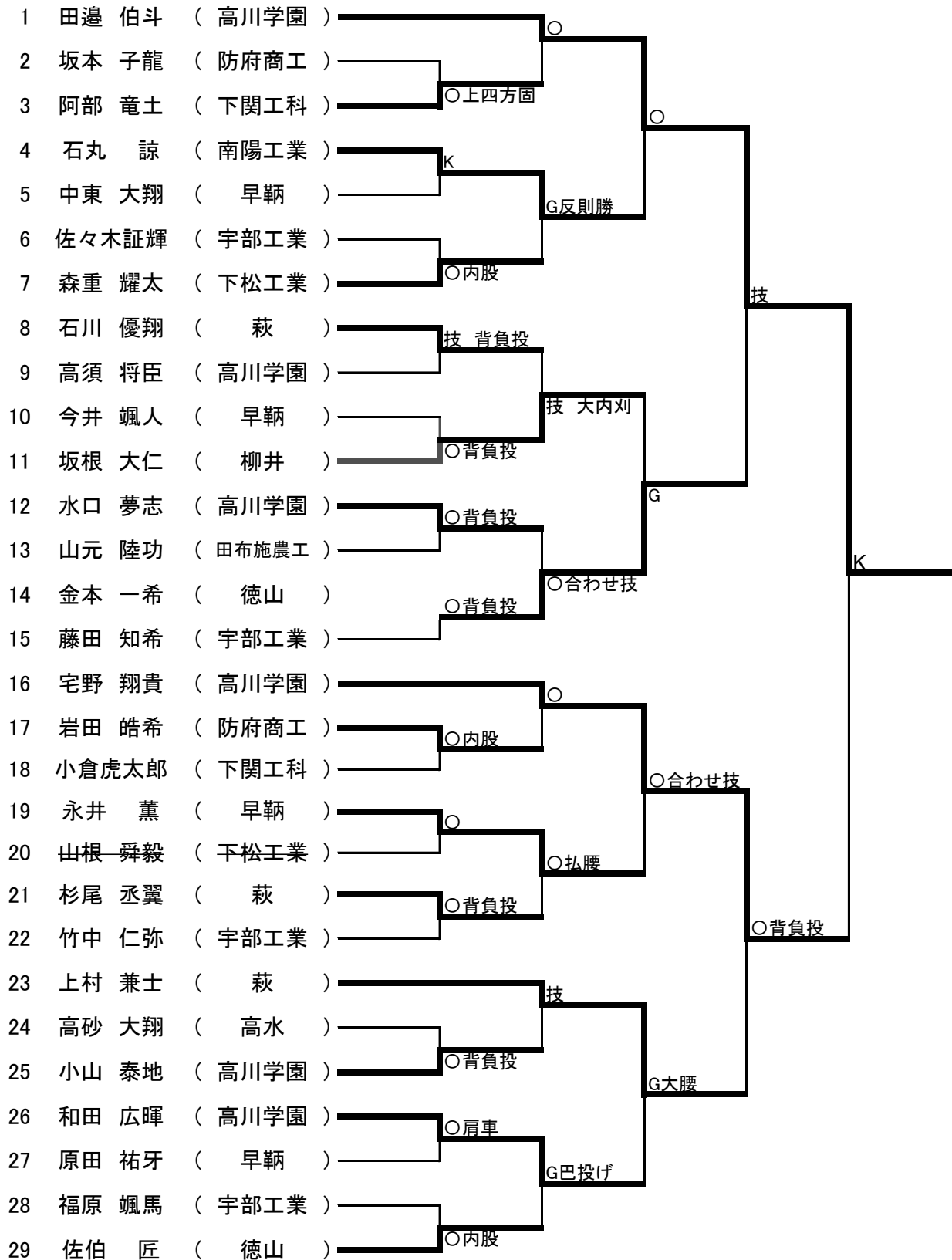

第3試合場

男子個人 66 kg級

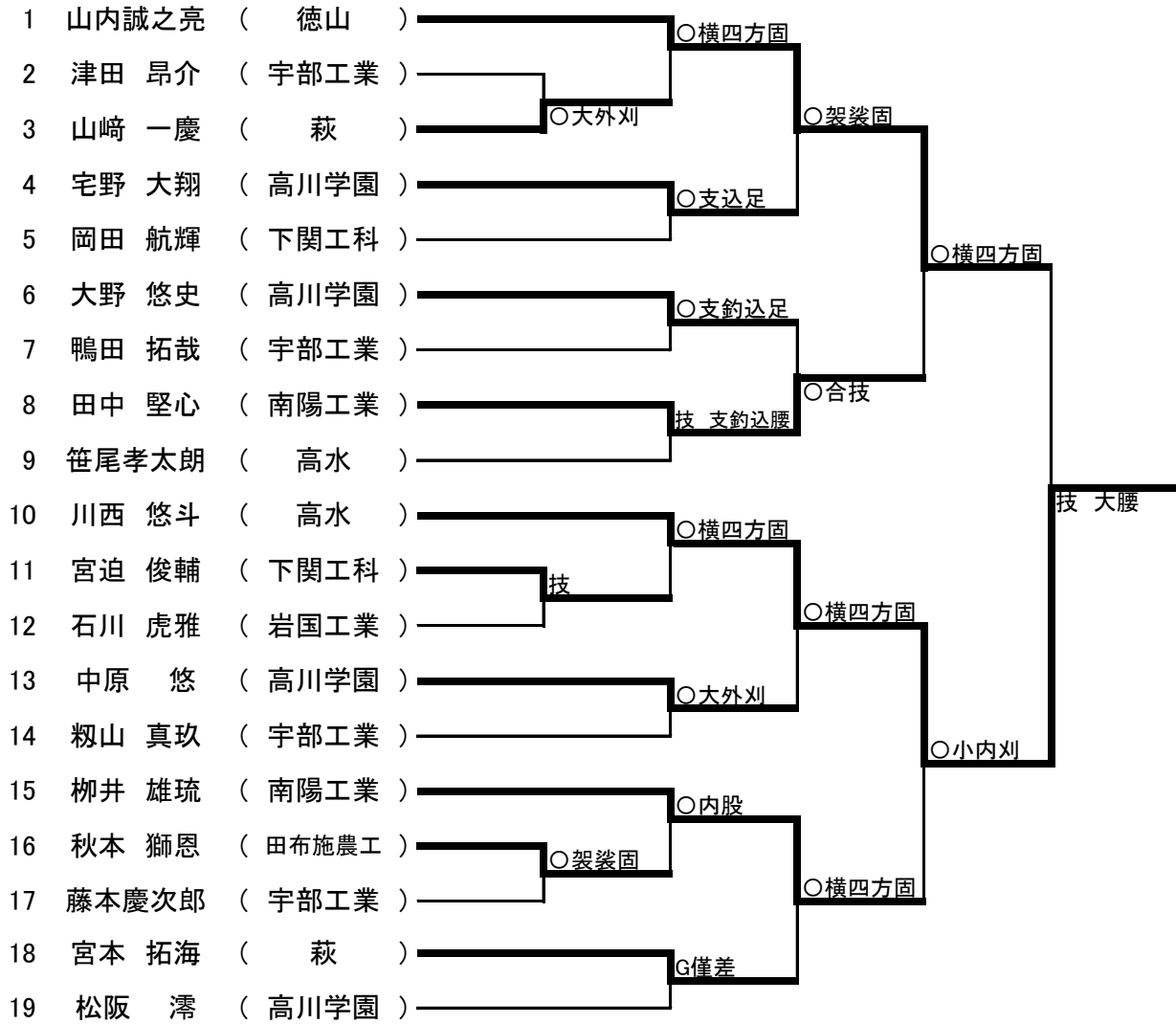

第4試合場

男子個人 73 kg級

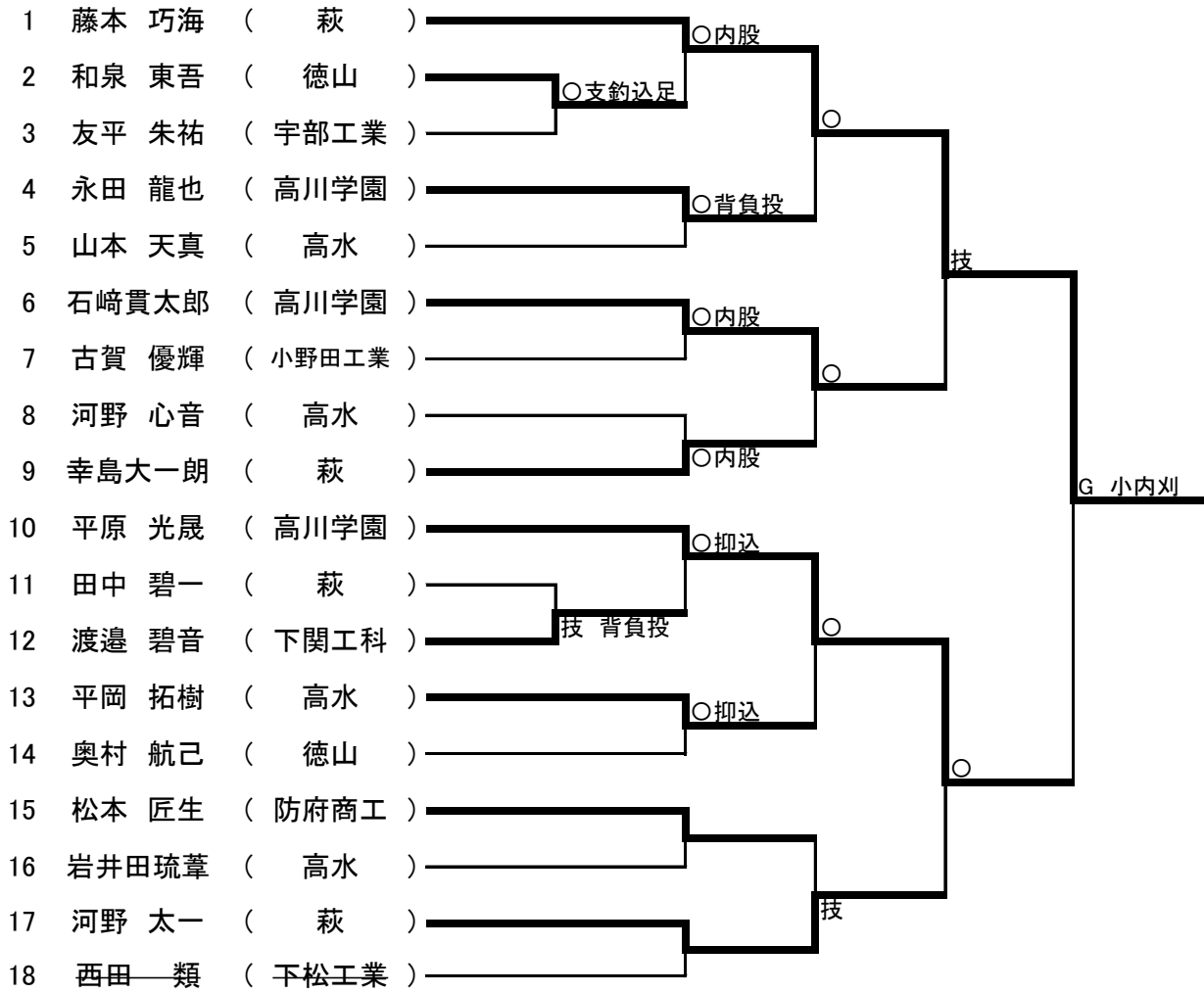

第3試合場

男子個人 81 kg級

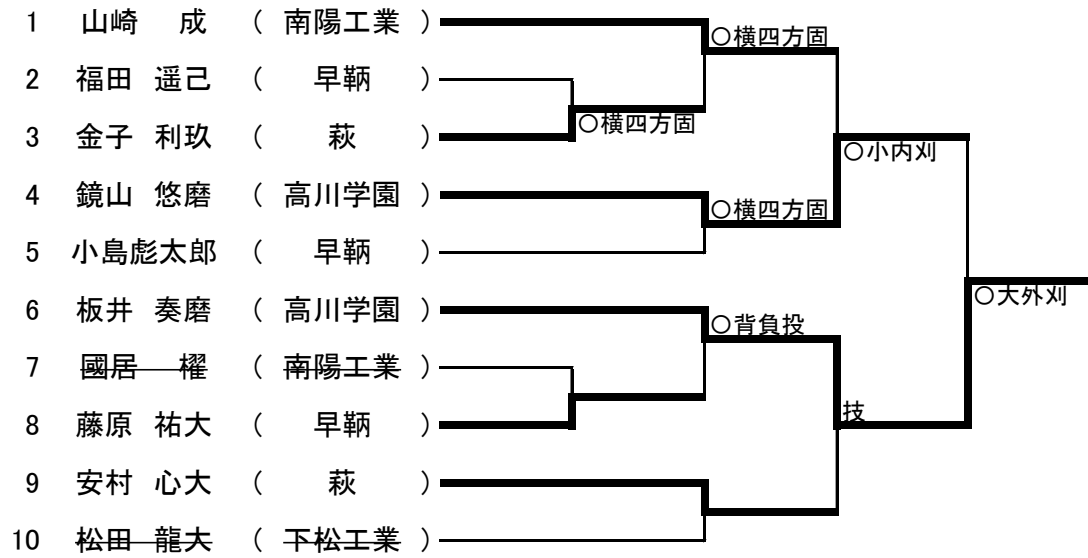

第3試合場

男子個人 90 kg級

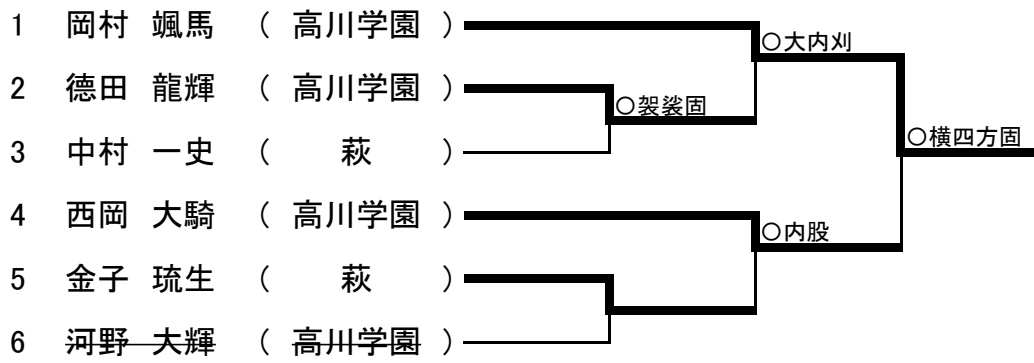

第4試合場

男子個人 100 kg級

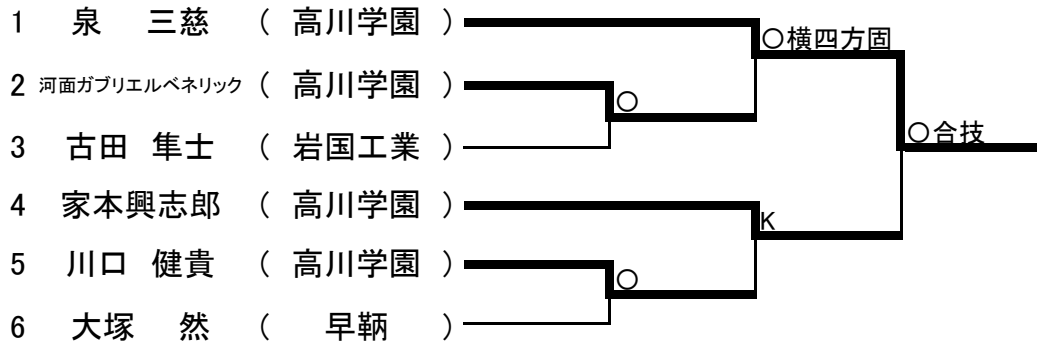

男子個人 100 kg超級



第2試合場

女子個人 48 kg級

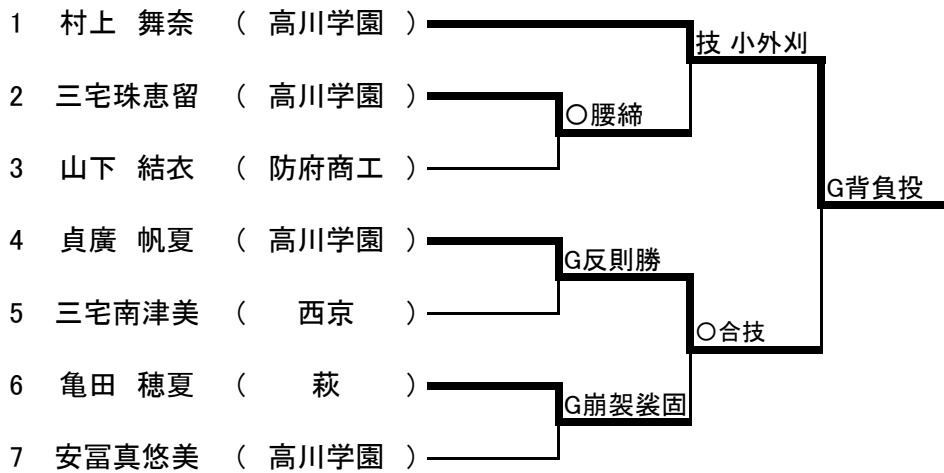

女子個人 52 kg級

	池田 晴香	大浴 希愛	徳永 花恵	河合ひなた	勝・負	順位
1	池田 晴香 (高川学園)	○ 合技	○ 締技	G 指導差	3-0	1
2	△	大浴 希愛 (高川学園)	○ 合技	△	1-2	3
3	△	△	徳永 花恵 (萩)	△	0-3	4
4	△	○ 横四方固	○ 合技	河合ひなた (萩)	2-1	2

女子個人 57 kg級



第2試合場

女子個人 63 kg級



女子個人 70 kg級

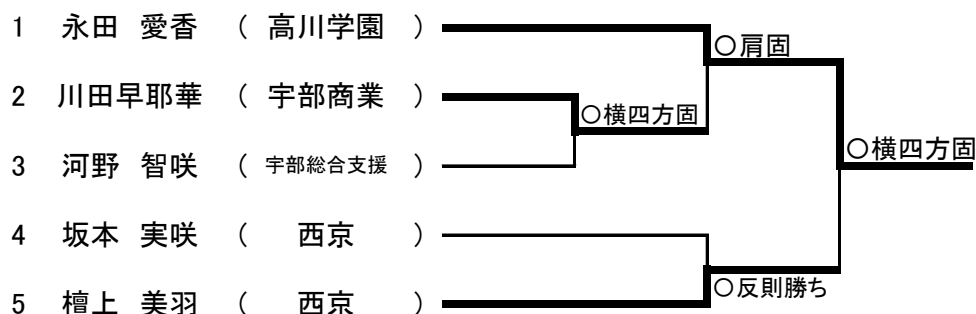

女子個人 78 kg級

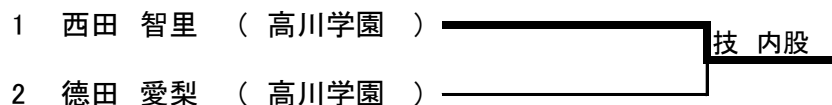

女子個人 78 kg超級

		鈴尾 瑠衣	野口 姫夢	菅本 彩乃	勝・負	順位
1	鈴尾 瑠衣 (高川学園)		○ 不戦	G K		1
2	野口 姫夢 (高川学園)	△		△		
3	菅本 彩乃 (高川学園)	△	○ 不戦			2