

第73回山口県高等学校総合体育大会柔道競技

試合順

5月28日(土) 男女団体試合

順	第1試合場	第2試合場	第3試合場	第4試合場
1	男子1回戦① 小野田工業 — 大津緑洋	下松工業 — 宇部工業		
2	男子1回戦②	徳山 — 下関工科		
3	女子リーグ① 高川学園 — 萩	宇部商業 — 西京		
4	男子2回戦① 高川学園 — 1-1の勝者	萩 — 2-1の勝者		
5	男子2回戦② 南陽工業 — 早鞆	高水 — 2-2の勝者		
6	女子リーグ② 高川学園 — 宇部商業	萩 — 西京		
7	男子準決勝 1-4の勝者 — 1-5の勝者	2-4の勝者 — 2-5の勝者		
8	女子リーグ③ 高川学園 — 西京	萩 — 宇部商業		
9	男子決勝戦 1-7の勝者 — 2-7の勝者			

5月29日(日) 男女個人試合

順	第1試合場	第2試合場	第3試合場	第4試合場
1	男子 1回戦～準決勝 60kg級 100kg級 (26試合)	女子全階級 (31試合) ※リーグ戦はすべて実施	66kg級 73kg級 (28試合)	81kg級 90kg級 100kg超級 (28試合)
2	女子決勝 (4試合) ※軽い階級から実施			
3	男子決勝 (7試合) ※軽い階級から実施			

第73回山口県高等学校総合体育大会柔道競技

男子団体試合

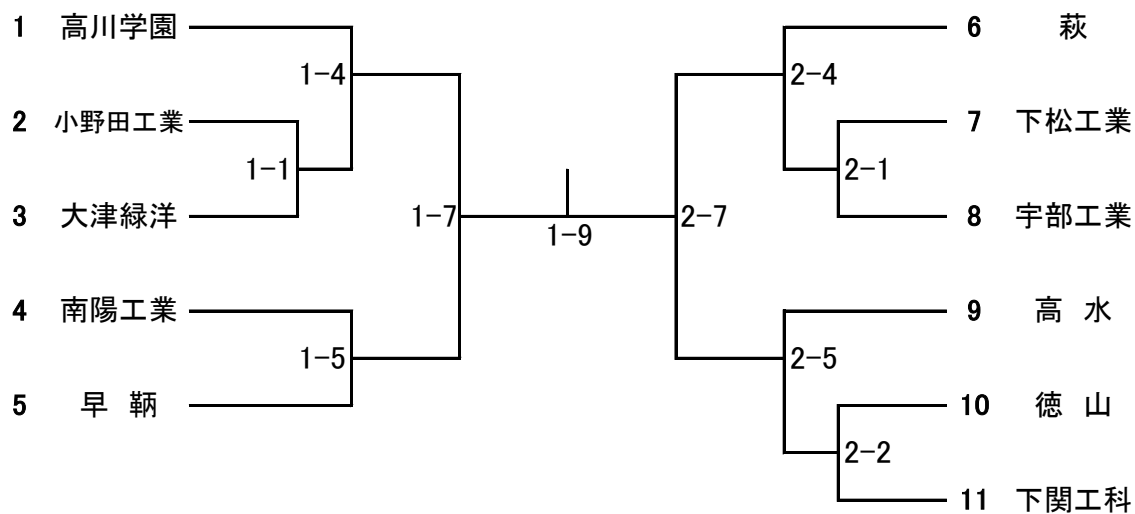

女子団体試合

	高川学園	萩	宇部商業	西京	勝・敗・引分	順位
1 高川学園		1-3	1-6	1-8		
2 萩			2-8	2-6		
3 宇部商業				2-3		
4 西京						

第1会場

男子個人 60 kg級

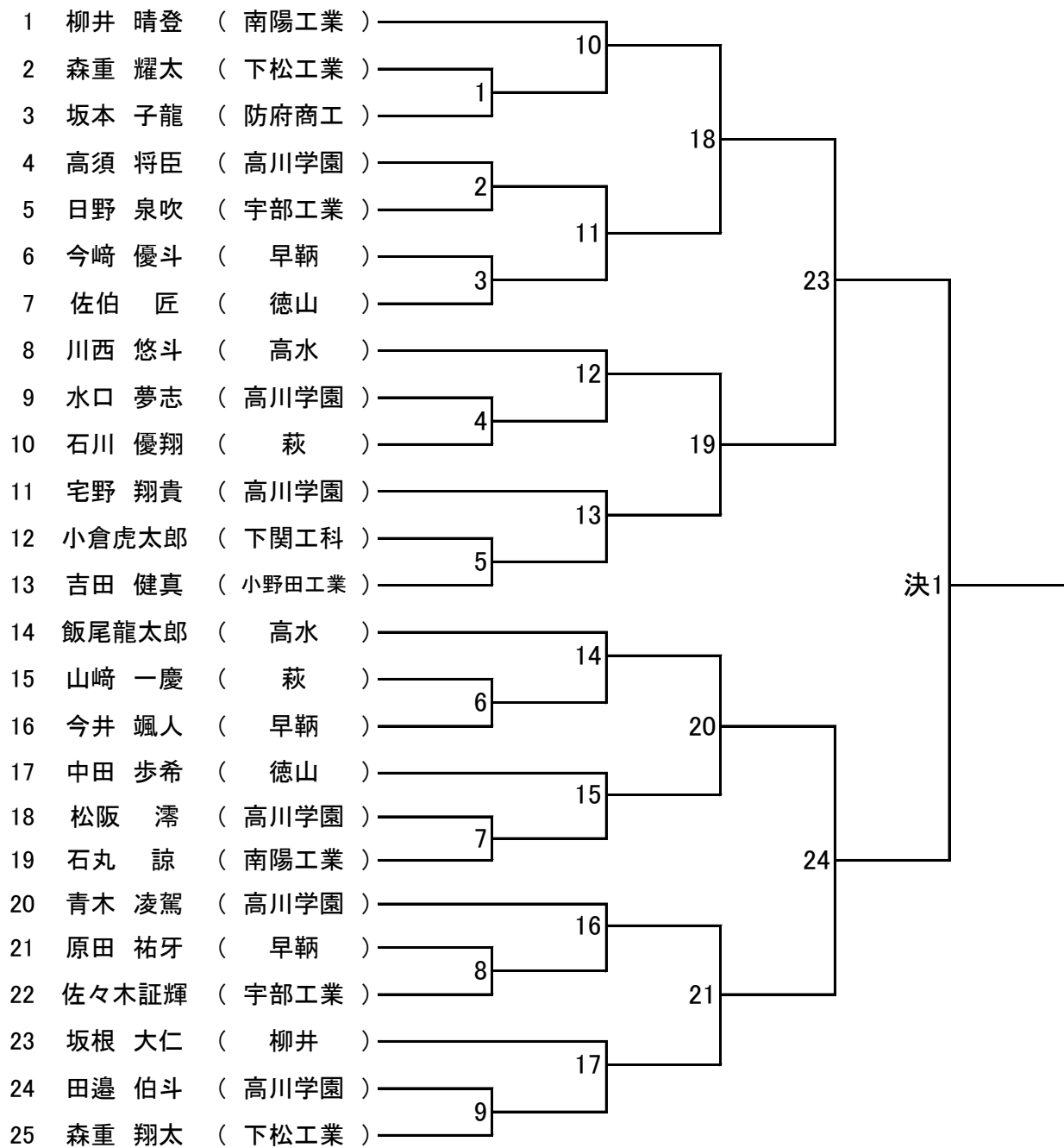

第3会場

男子個人 66 kg級

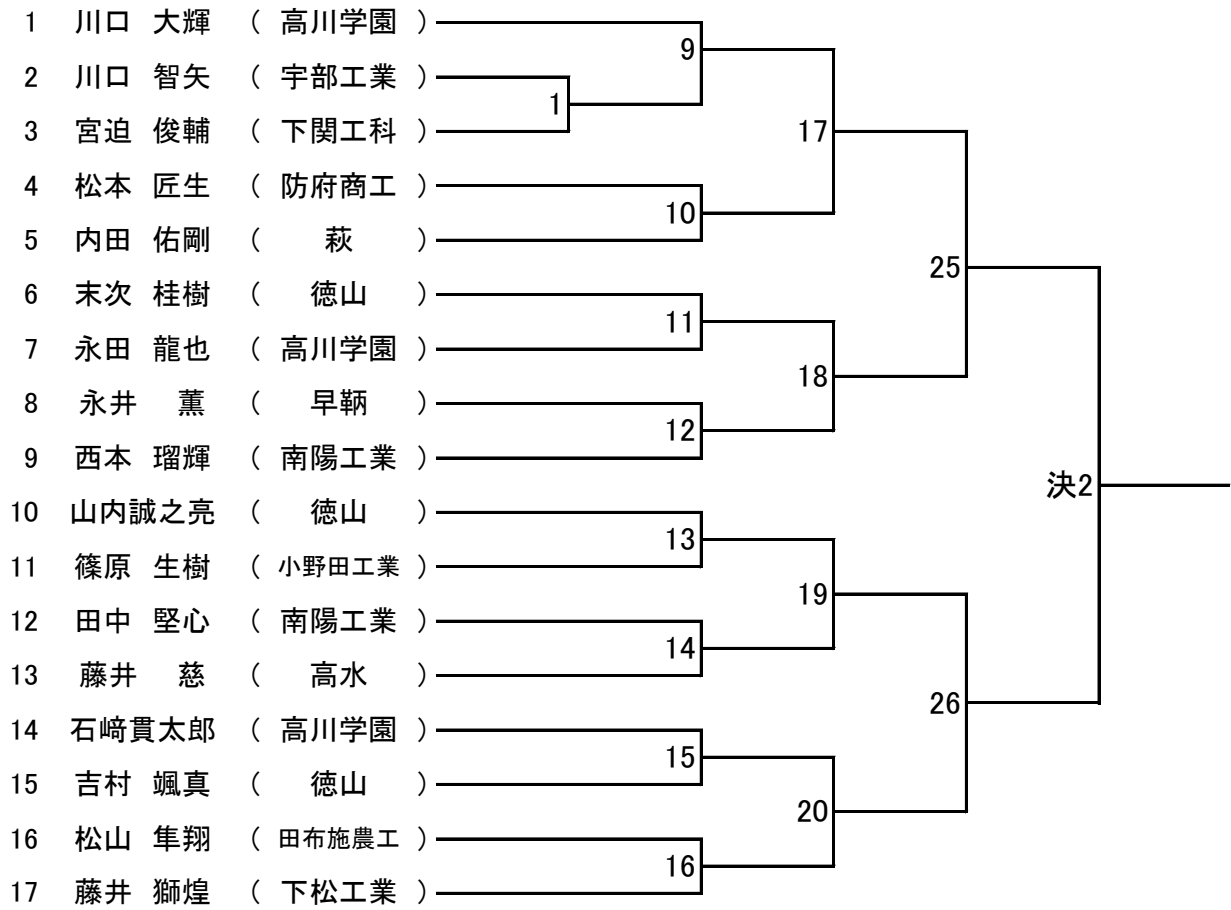

第3会場

男子個人 73 kg級

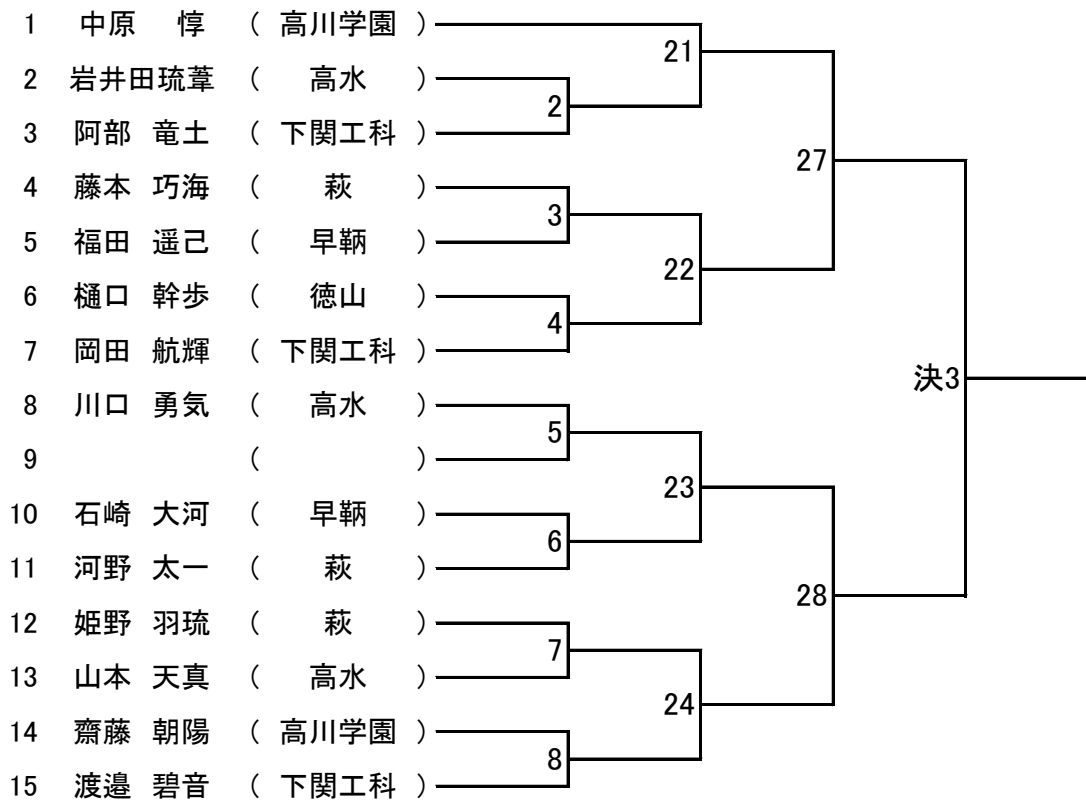

第4会場

男子個人 81 kg級

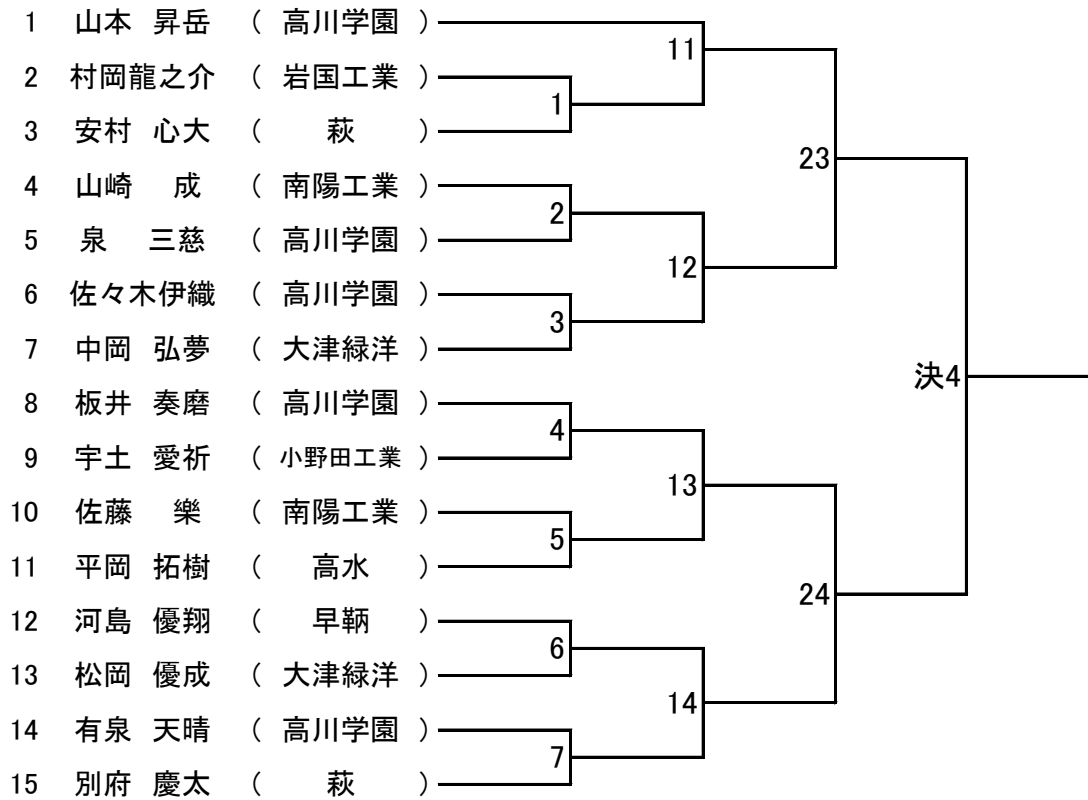

第4会場

男子個人 90 kg級

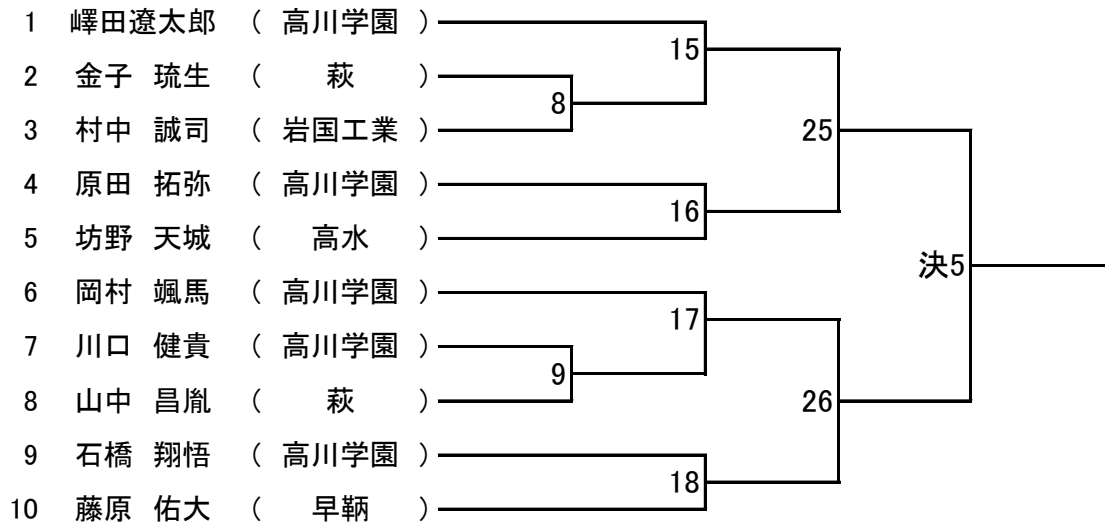

第1会場

男子個人 100 kg級

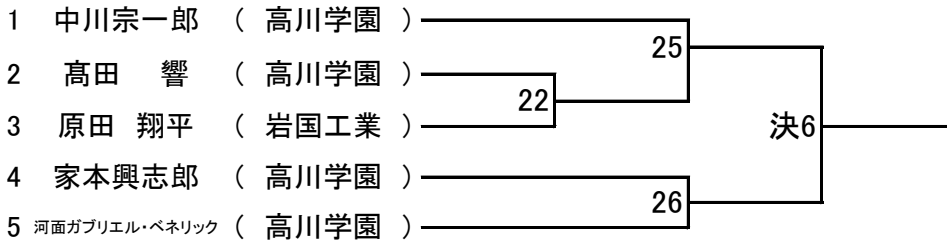

第4会場

男子個人 100 kg超級

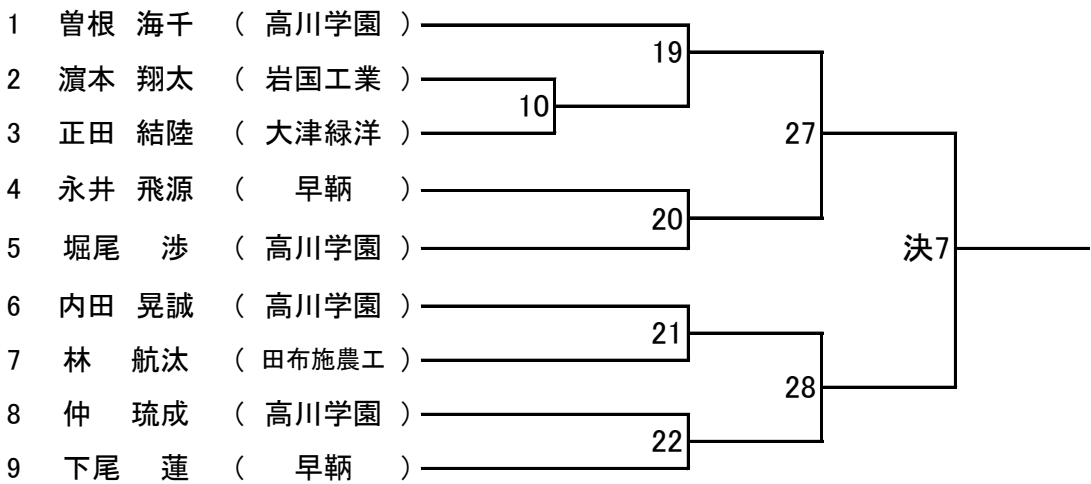

第2会場

女子個人 48 kg級

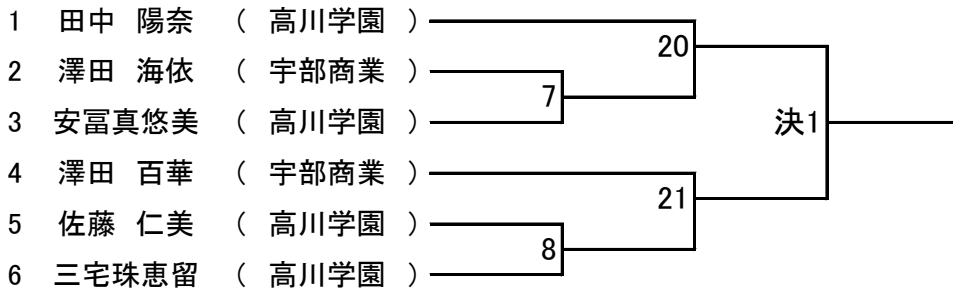

女子個人 52 kg級

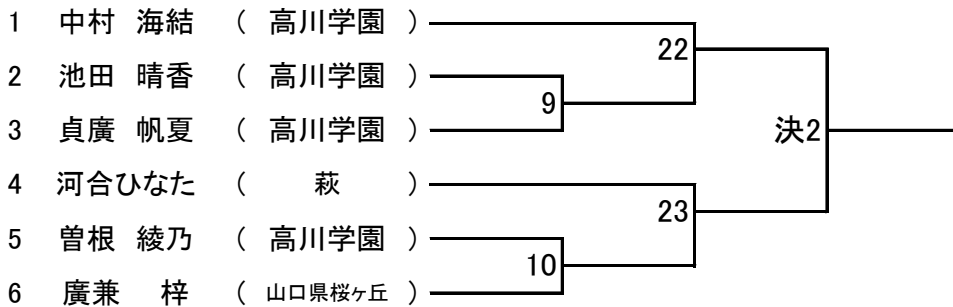

女子個人 57 kg級

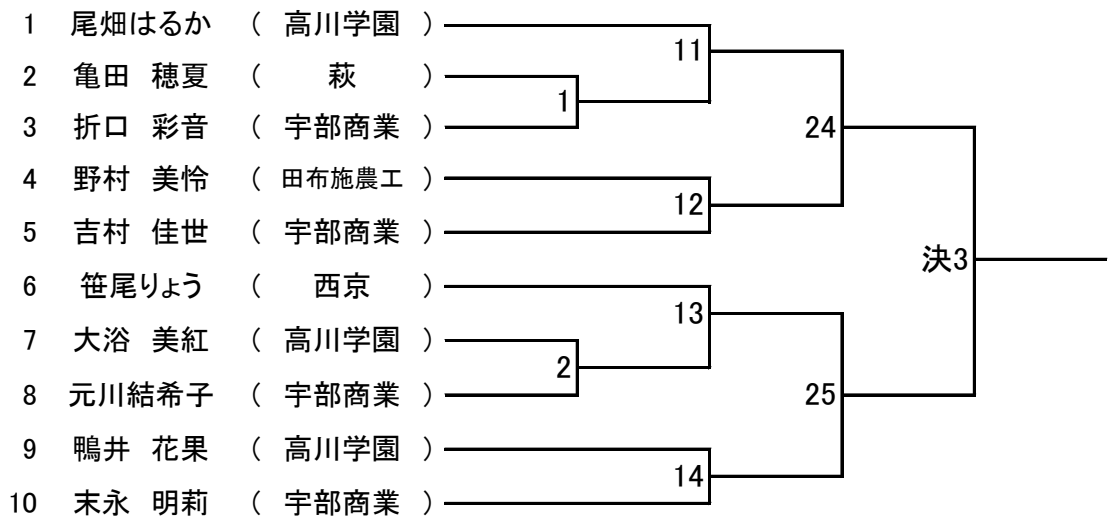

第2会場

女子個人 63 kg級

1	濱重 愛華 (高川学園)				
2	津田富久子 (西京)				決4
3	河崎 桃花 (宇部商業)				
4	貞廣 七夏 (高川学園)				
5	徳本 果穂 (西京)				

26	15	27
----	----	----

女子個人 70 kg級

		杉山 璃奈	川田早耶華	池鯉鮒彩花	勝・負	順位
1	杉山 璃奈 (高川学園)					
2	川田早耶華 (宇部商業)					
3	池鯉鮒彩花 (西京)					

3	28	16
---	----	----

女子個人 78 kg級

		佐々木梨花	西田 智里	永田 愛香	勝・負	順位
1	佐々木梨花 (西京)					
2	西田 智里 (高川学園)					
3	永田 愛香 (高川学園)					

4	29	17
---	----	----

女子個人 78 kg超級

		鈴尾 瑠衣	野口 姫夢	徳田 愛梨	峯 叶夢	勝・負	順位
1	鈴尾 瑠衣 (高川学園)						
2	野口 姫夢 (高川学園)						
3	徳田 愛梨 (高川学園)						
4	峯 叶夢 (西京)						

5	18	31	30	19	6
---	----	----	----	----	---